

Brandschutztür TT-TOP (60mm) auf Stahlzarge (Leichtbauwand)

VKF zertifiziert
BZu.-Nr. 17423

- Türblatt einflügelig / überschlagend
- kein sichtbarer Brandschutzstreifen
- Schalldämmung $R_w=45dB$
- ohne Alu: Klimaklasse I, U-Wert 1.65W/m²K
- mit Alu-Einlage: Klimaklasse II-III

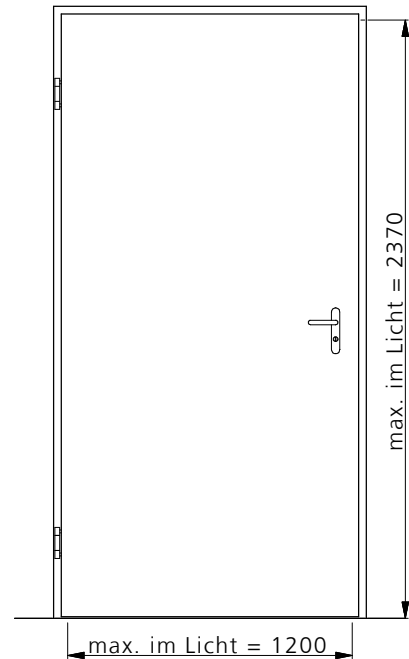
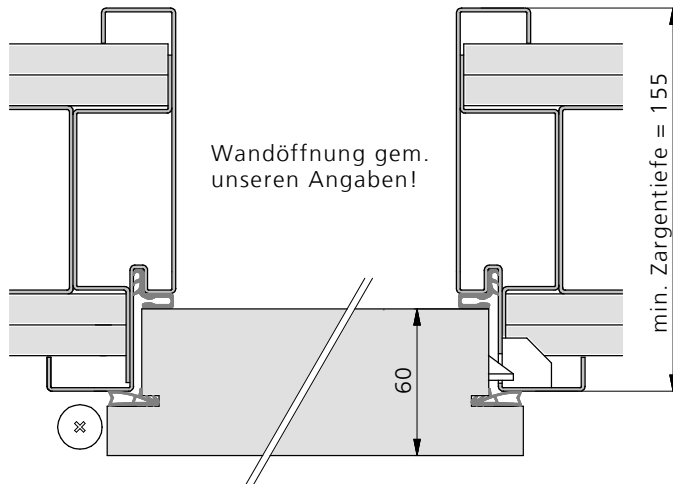

Variante/Beispiel:
Spiegelverbreiterung

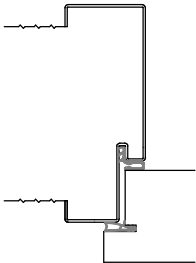

Variante/Beispiel:
Schatten-Nut

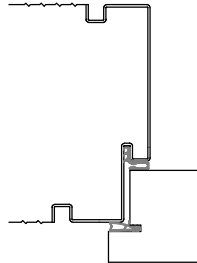

Variante/Beispiel:
Verbr./Schatten-Nut

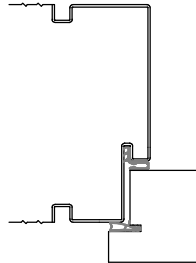

Variante/Beispiel:
Rundspiegel

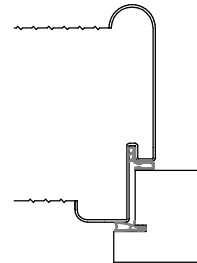

schwellenlos, Bodensenk-
dichtung, Winkelschwelle

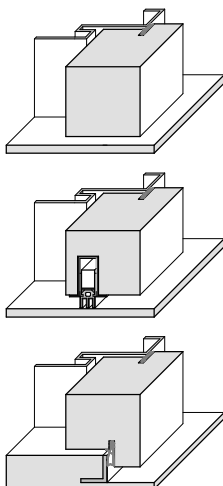

Einsteckschloss, 4-Punkt-,
6-Punkt-Verriegelung

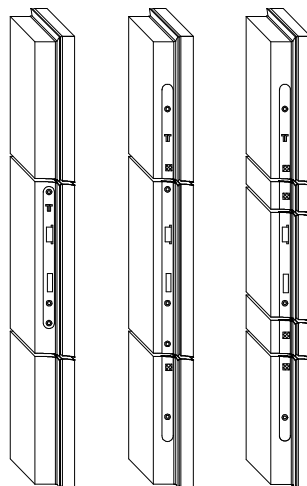

Option: aufgesetzter oder
integrierter Türschliesser

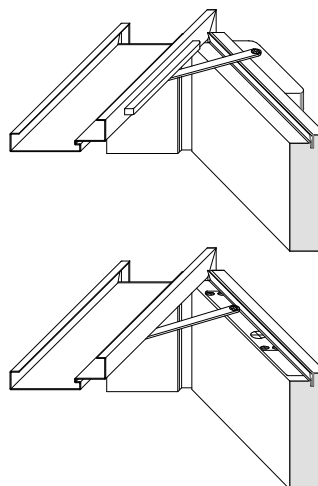

2 Objektbänder
TT-BK18, VX7939/FD

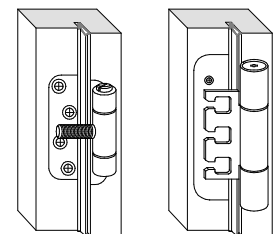

Optionen und Einbauten:

- Kabelkanal und verdeckter Kabelübergang
- Türgucker (Spion)
- Bandseitensicherung