

## Brandschutztür TT-VFH (50mm) auf Stahlzarge (Leichtbauwand)

VKF zertifiziert  
ohne Verglasung: BZu.-Nr. 17889  
mit Verglasung: BZu.-Nr. 17891

- Türblatt zweiflügelig / stumpfeinschlagend
- nur im Stehflügel sichtbare Brandschutzstreifen
- innenliegender Stangenkantenriegel
- Schalldämmung  $R_w=32\text{dB}$
- mit Alu-Einlage: Klimaklasse II, U-Wert  $1.7\text{W/m}^2\text{K}$

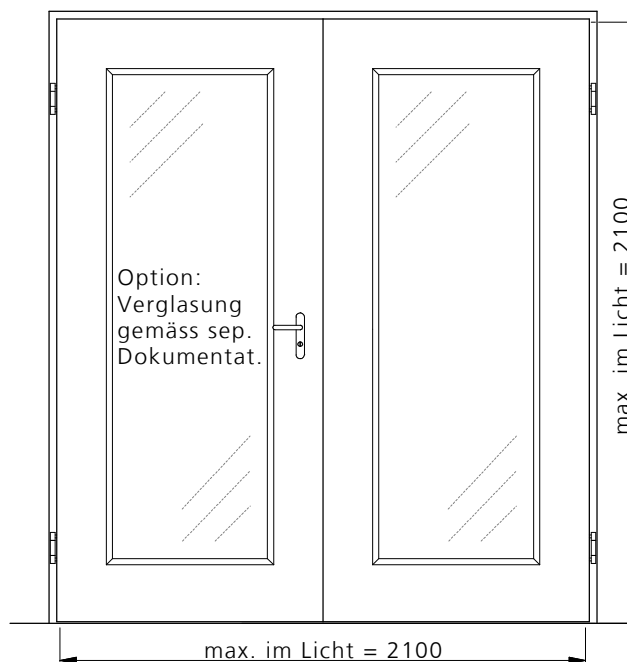
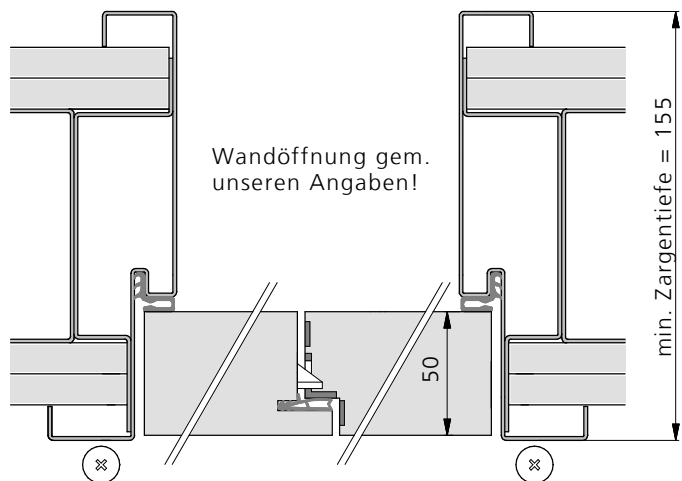

Variante/Beispiel:  
Spiegelverbreiterung

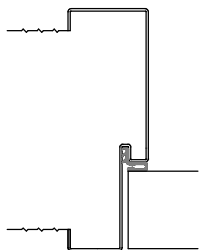

Variante/Beispiel:  
Schatten-Nut

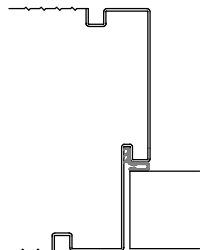

Variante/Beispiel:  
Verbr./Schatten-Nut

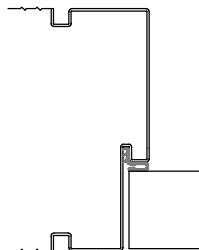

Variante/Beispiel:  
Rundspiegel

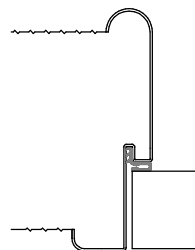

schwellenlos, Bodensenk-  
dichtung, Winkelschwelle

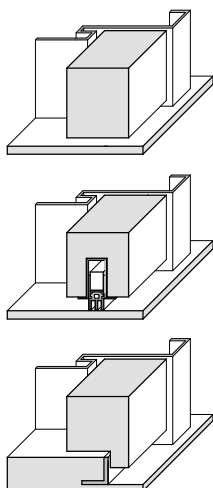

Einsteckschloss,  
4-Punkt-Verriegelung

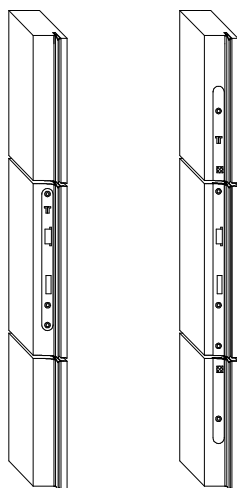

Option:  
aufgesetzter Türschliesser

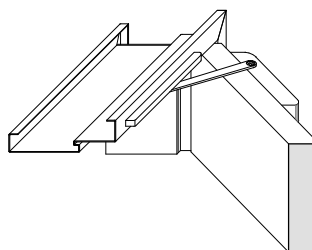

2 Objektbänder  
TT-VL-18, VX7729

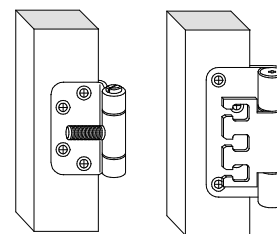

Optionen und Einbauten:

- 2 einzelne Kantenriegel statt Stangenkantenriegel
- Kabelkanal und verdeckter Kabelübergang
- Türgucker (Spion)
- Bandseitensicherung