

## Brandschutztür mit Oberteil TT-VFH (50mm) auf Stahlzarge (Leichtbauwand)

- Türblatt und Oberteil einflügelig / überschlagend
- kein sichtbarer Brandschutzstreifen
- Oberteil verdeckt befestigt
- Schalldämmung (Tür)  $R_w=32\text{dB}$
- ohne Alu: Klimaklasse I, U-Wert  $1.7\text{W/m}^2\text{K}$

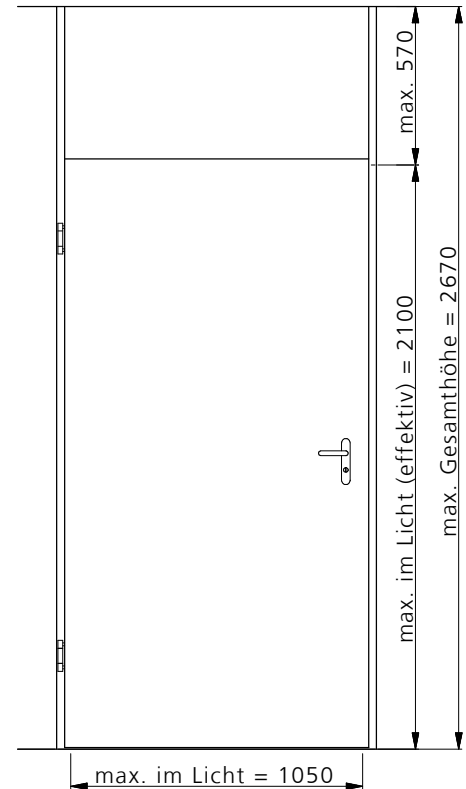

Variante/Beispiel:  
Spiegelverbreiterung

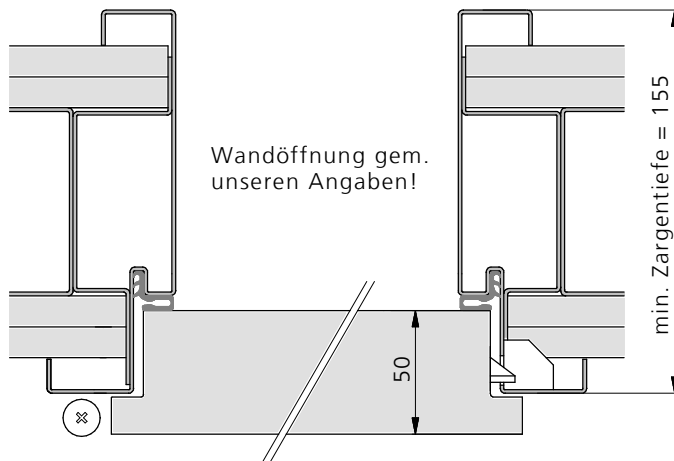
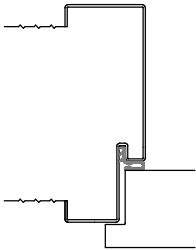

Variante/Beispiel:  
Schatten-Nut

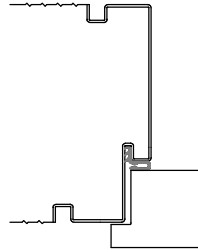

Variante/Beispiel:  
Verbr./Schatten-Nut

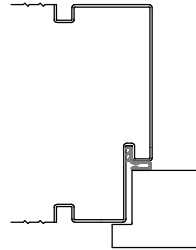

Hinweis:

Die dargestellten Varianten und einige der unten notierten Optionen erfordern weitere Dokumente und/oder eine Objekt bezogene Zulassung!

schwellenlos, Bodensenk-  
dichtung, Winkelschwelle

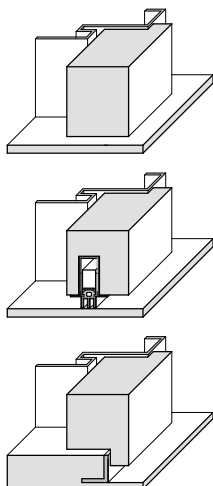

Einsteckschloss,  
4-Punkt-Verriegelung

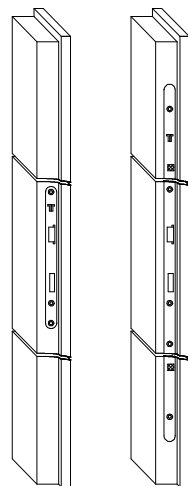

Option: aufgesetzter  
Türschliesser

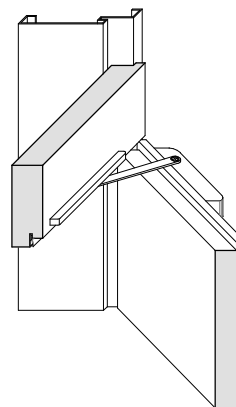

2 Objektbänder  
TT-BK8026, VX7939

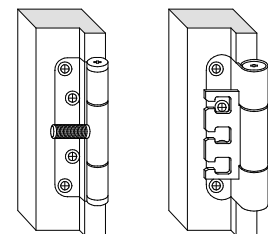

Optionen und Einbauten:

- Kabelkanal und verdeckter Kabelübergang
- Türgucker (Spion)
- Bandseitensicherung