

Brandschutztür TT-VFH (50mm) auf Stahlzarge (Leichtbauwand)

VKF zertifiziert
ohne Verglasung: BZu.-Nr. 17889
mit Verglasung: BZu.-Nr. 17891

- Türblatt zweiflügelig / überschlagend
- nur im Stehflügel sichtbare Brandschutzstreifen
- innenliegender Stangenkantenriegel
- Schalldämmung $R_w=32\text{dB}$
- mit Alu-Einlage: Klimaklasse II, U-Wert $1.7\text{W/m}^2\text{K}$

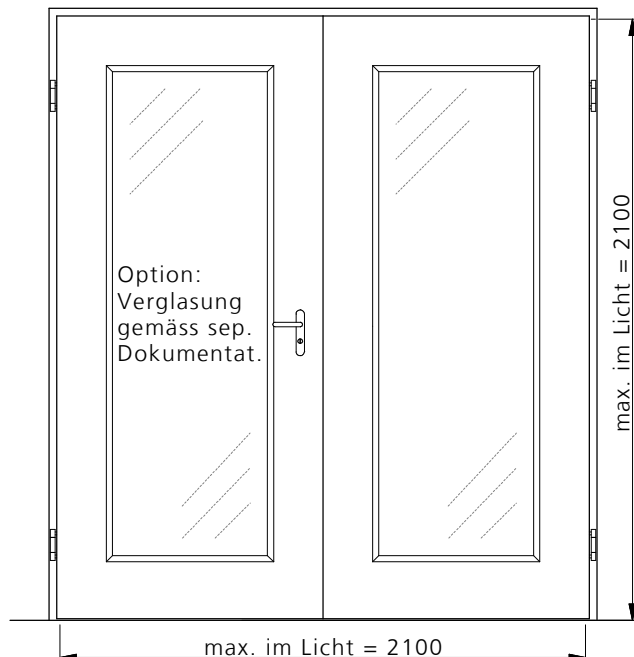
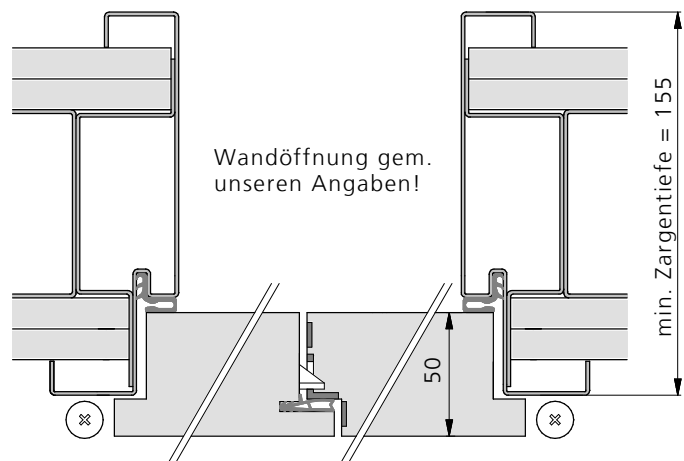

Variante/Beispiel:
Spiegelverbreiterung

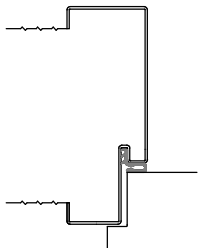

Variante/Beispiel:
Schatten-Nut

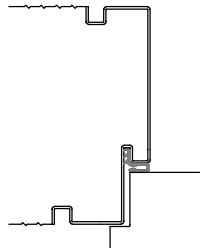

Variante/Beispiel:
Verbr./Schatten-Nut

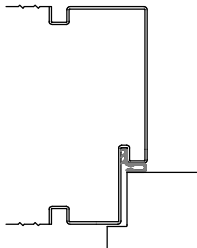

Variante/Beispiel:
Rundspiegel

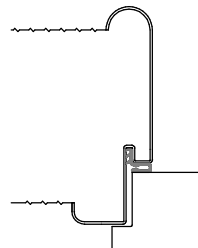

schwellenlos, Bodensenk-
dichtung, Winkelschwelle

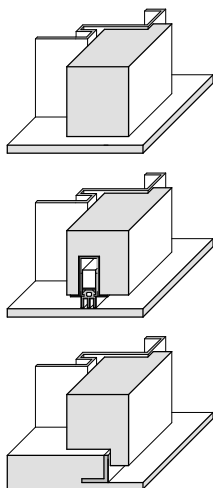

Einsteckschloss,
4-Punkt-Verriegelung

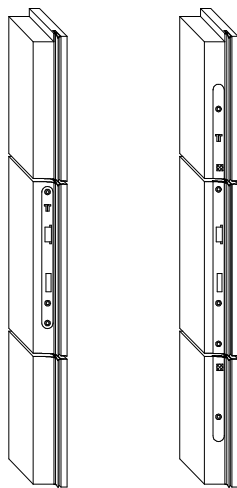

Option:
aufgesetzter Türschliesser

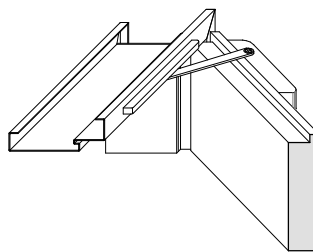

2 Objektbänder
TT-BK8026, VX7939

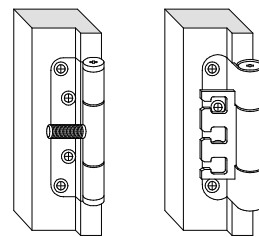

Optionen und Einbauten:

- 2 einzelne Kantenriegel statt Stangenkantenriegel
- Kabelkanal und verdeckter Kabelübergang
- Türgucker (Spion)
- Bandseitensicherung